

FICHE TECHNIQUE

Produit : Système Jakin

Design : Abad diseño

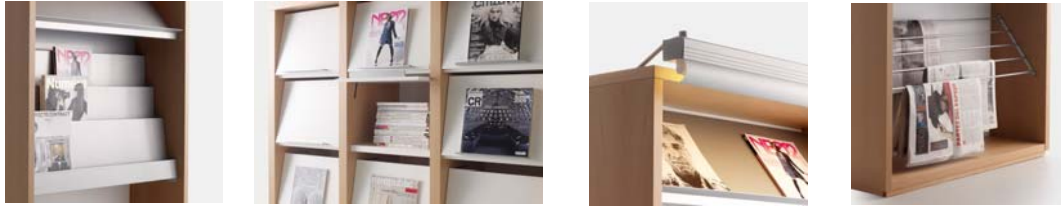

Lateraux Bois

S - Séparateur normal / ST - Séparateur final (épaisseur 3,1 cm.)

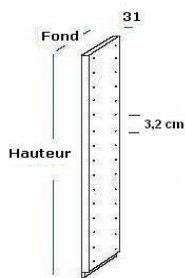

Possibilité d'accrocher :

Hauteur : ② ③ ④ ⑤ ⑥
Fonds : F30

	F/30	F/45	F/60
② Séparateur hauteur 38 cm	X	X	X
③ Séparateur hauteur 54 cm	X	X	X
④ Séparateur hauteur 70 cm	X	X	X
⑤ Séparateur hauteur 86 cm	X	X	X
⑥ Séparateur hauteur 102 cm	X	X	X
⑦ Séparateur hauteur 118 cm	X	X	X
⑧ Séparateur hauteur 134 cm	X	X	X
⑨ Séparateur hauteur 150 cm	X	X	X
⑩ Séparateur hauteur 166 cm	X	X	X
⑪ Séparateur hauteur 182 cm	X	X	X
⑫ Séparateur hauteur 198 cm	X	X	X
⑬ Séparateur hauteur 230 cm	X	X	X
⑭ Séparateur hauteur 262 cm	X	X	X
⑮ Séparateur hauteur 294 cm	X	-	-

SG - Séparateur épais / SGT - Séparateur final épais (épaisseur 5 cm.)

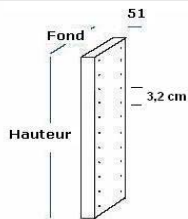

Au sol.

	F/30	F/45
⑩ Séparateur hauteur 166 cm	X	X
⑫ Séparateur hauteur 198 cm	X	X
⑬ Séparateur hauteur 230 cm	X	X

Plateaux

E- CORR - Plateaux

	F/30	F/45	F/60	F/75
M / L	X	X	X	X

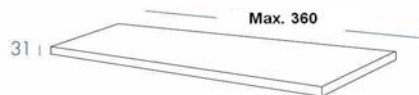

FICHE TECHNIQUE

Produit : Système Jakin

Design : Abad diseño

Plinthes

RR - Plinthes d'angle	X	Y	X	Y	X	Y	X	Y
	30	30	30	45	45	30	45	45
	X		X		X		X	

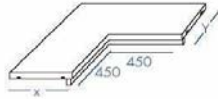

R - Plinthes / RB - Plinthes double face	F/30	F/45	F/60
--	------	------	------



Plinthes largeur 30 cm	X	X	X
Plinthes largeur 45 cm	X	X	X
Plinthes largeur 60 cm	X	X	X
Plinthes largeur 75 cm	X	X	X
Plinthes largeur 90 cm	X	X	X
Plinthes largeur 105 cm	X	X	X
Plinthes largeur 120 cm	X	X	X

RT - Plinthes avec butée / RBT - Plinthes avec butée double face	F/30	F/60
--	------	------

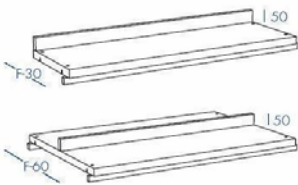

Plinthes largeur 30 cm	X	X
Plinthes largeur 45 cm	X	X
Plinthes largeur 60 cm	X	X
Plinthes largeur 75 cm	X	X
Plinthes largeur 90 cm	X	X
Plinthes largeur 105 cm	X	X
Plinthes largeur 120 cm	X	X

Versions

Différentes versions de séparateur entre postes de travail

Jusqu'à hauteur (2) (inclus) le plateau supérieur final sera d'un seul tenant

A partir d'une hauteur de (3), le plateau supérieur sera divisé, compris entre les latéraux

Différentes versions de tablettes et plinthes

Avec fond arrière Double face avec 2 tablettes Double face avec 1 tablette Avec butée

Fond Porte FRONT Tiroir Tiroir Tiroir Tiroir FRONT

FICHE TECHNIQUE

Produit : Système Jakin

Design : Abad diseño

Tablettes

EMET - Tablette métallique F/30



Pletine : 1.5 mm.
60 Kgs.
Avec fond ou croisillon.

Tablette largeur 60cm	X
Tablette largeur 90cm	X
Tablette largeur 120cm	X

EIM - Tablette métallique inclinée F/30

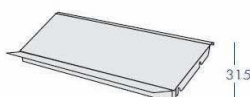

Toujours avec lat. en bois.
Avec fond ou croisillon.

Tablette largeur 60cm	X
Tablette largeur 90cm	X

Tablettes métalliques pour médiathèque

EMD - Tablette pour médiathèque F/30

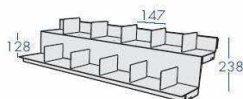

Toujours avec lat. en bois.
Séparateurs verticaux fixés.
Espace min. nécessaire 31 cm.
Avec fond ou croisillon.

Tablette largeur 90cm	X
Tablette largeur 120cm	X

EMCD - Tablette métallique "CD" F/30

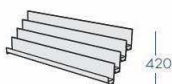

Toujours avec lat. en bois.
Avec fond ou croisillon.

Tablette largeur 90cm	X
Tablette largeur 120cm	X

EMDVD - Tablette métallique "DVD" F/30

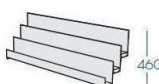

Toujours avec lat. en bois.
Avec fond ou croisillon.

Tablette largeur 90cm	X
Tablette largeur 120cm	X

EMR - Tablette métallique "Magazine" F/30

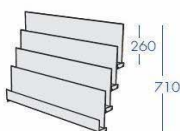

Toujours avec lat. en bois.
Avec fond ou croisillon.

Tablette largeur 90cm	X
Tablette largeur 120cm	X

EC - Tablette en verre F/30 F/45 F/60



Tablette largeur 30cm	X	X	X
Tablette largeur 45cm	X	X	X
Tablette largeur 60cm	X	X	X
Tablette largeur 75cm	X	X	X
Tablette largeur 90cm	X	X	X

PP - Présentoir de journaux F/30

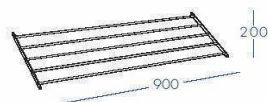

Avec fond ou croisillon.

Présentoir largeur 90cm	X
-------------------------	---

FICHE TECHNIQUE

Produit : Système Jakin

Design : Abad diseño

Fonds

T - Panneau de fond



Hauteur	Largeur							
	30	45	60	75	90	105	120	
② 29	X	X	X	X	X	X	X	
③ 45	X	X	X	X	X	X	X	
④ 61	X	X	X	X	X	X	X	
⑤ 77	X	X	X	X	X	X	X	
⑥ 93	X	X	X	X	X	X	X	
⑦ 109	X	X	X	X	X	X	X	
⑧ 125	X	X	X	X	X	X	X	
⑨ 141	X	X	X	X	X	X	X	
⑩ 157	X	X	X	X	X	X	X	
⑪ 173	X	X	X	X	X	X	X	
⑫ 189	X	X	X	X	X	X	X	
⑭ 221	X	X	X	X	X	X	X	
⑯ 253	X	X	X	X	X	X	X	

TB - Panneau de fond double face

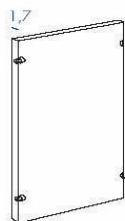

Hauteur	Largeur							
	30	45	60	75	90	105	120	
② 29	X	X	X	X	X	X	X	
③ 45	X	X	X	X	X	X	X	
④ 61	X	X	X	X	X	X	X	
⑤ 77	X	X	X	X	X	X	X	
⑥ 93	X	X	X	X	X	X	X	
⑦ 109	X	X	X	X	X	X	X	
⑧ 125	X	X	X	X	X	X	X	
⑨ 141	X	X	X	X	X	X	X	
⑩ 157	X	X	X	X	X	X	X	
⑪ 173	X	X	X	X	X	X	X	
⑫ 189	X	X	X	X	X	X	X	
⑭ 221	X	X	X	X	X	X	X	
⑯ 253	X	X	X	X	X	X	X	

Croisillon

ASPA - Croisillon

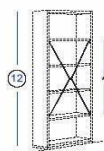

ASPA-7, pour 2 espaces vides
ASPA-9, pour 3 espaces vides

Largeur	Hauteur	
	ASPA-7	ASPA-9
30	1081.9	1436.7
45	1030.8	1398.8
60	953.4	1342.9
75	842.2	1266.8
90	680.6	1166.4
105	411.4	1034.6
120	-	856.7

Escalier

ESC - Escalier

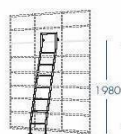

ESC - Escalier

GCO - Guide M/L(Max.3.6 m)

FICHE TECHNIQUE

Produit : Système Jakin

Design : Abad diseño

Portes Affleurantes

PMS - Portes battantes bois

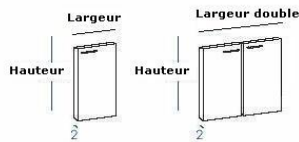

Serrure optionel. Centré avec hauteur.

- Avec:
- Serrure
 - Mécanisations
 - Accessoires, enjoliverus (porte single), verrou (porte double)

	Hauteur							
	②	③	④	⑤	⑥	⑧	⑩	⑫
Largeur	32	48	64	80	96	128	160	192
30	X	X	X	X	X	X	X	X
45	X	X	X	X	X	X	X	X
60	X	X	X	X	X	X	X	X
60 Double	X	X	X	X	X	X	X	X
75	-	X	X	X	-	-	-	-
75 Double	X	X	X	X	X	X	X	X
90 Double	X	X	X	X	X	X	X	X

PVS - Portes battantes de vitrine

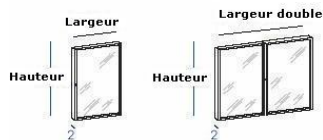

	Hauteur							
	②	③	④	⑤	⑥	⑧	⑩	⑫
Largeur	32	48	64	80	96	128	160	192
30	X	X	X	X	X	X	X	X
45	X	X	X	X	X	X	X	X
60	X	X	X	X	X	X	X	X
60 Double	X	X	X	X	X	X	X	X
75	-	X	X	X	-	-	-	-
75 Double	X	X	X	X	X	X	X	X
90 Double	X	X	X	X	X	X	X	X

PTS - Portes de coffre en bois

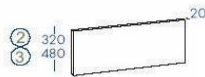

	AIT - ②	AIT - ③
Front largeur 60cm	X	X
Front largeur 75cm	X	X
Front largeur 90cm	X	X

PVHS - Portes de coffre de vitrine



	AIT - ②	AIT - ③
Front largeur 60cm	X	X
Front largeur 75cm	X	X
Front largeur 90cm	X	X

FICHE TECHNIQUE

Produit : Système Jakin

Design : Abad diseño

Tiroirs Affleurantes

CS16 - Tiroirs

F/30 F/45 F/60

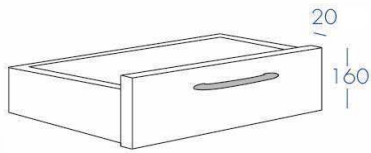

Tiroirs largeur 45cm	X	X	X
Tiroirs largeur 60cm	X	X	X
Tiroirs largeur 75cm	X	X	X
Tiroirs largeur 90cm	X	X	X

INSTRUCTIONS : DÉMONTAGE FACILE DU TIROIR

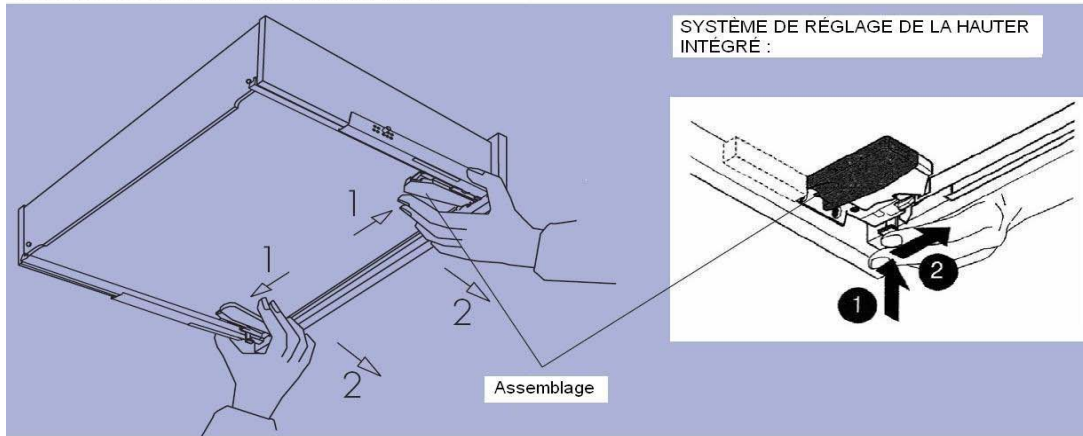

CSA - Tiroirs pour dossiers suspendus

F/45 F/60

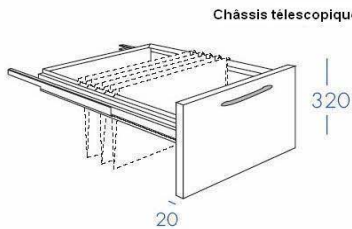

Châssis télescopique métallique.

Tiroirs largeur 45cm	X	X
Tiroirs largeur 60cm	X	X
Tiroirs largeur 75cm	X	X
Tiroirs largeur 90cm	X	X

COMPLEMENTS

CCA - Fermeture à clef pour tiroirs à dossiers suspendus (Avec tiroirs anti-chute)

Fond 45 et 60
Largeur 45 et 60

Fond 45 et 60
Largeur 45





FICHE TECHNIQUE

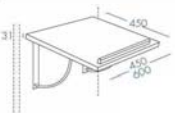

Produit : Système Jakin

Design : Abad diseño

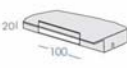
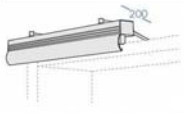



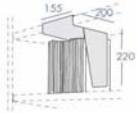
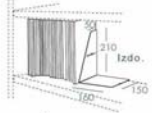
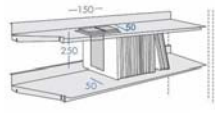

Accessoires

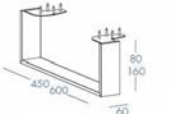

<p>AT - Tablette étroite</p>  <p>Tablette étroite 45 Tablette étroite 60</p>	<p>BCD - Tablette à CD</p>  <p>Aluminium tablette 60cm Aluminium tablette 90cm Aluminium tablette 120cm</p>	<p>PRM - Support d'affichage latéral</p>  <p>Etagère en métal</p>	<p>LUM - Luminaire</p>  <p>M/L. Dès 61,5 cm jusqu'à 310 cm.</p>
--	---	---	--

Séparateurs livres et supports

<p>ALM</p>  <p>Etagère en bois</p>	<p>API / APD</p>  <p>Etagère en bois ou métal (gauche et droite)</p>	<p>ALI</p>  <p>Etagère en métal</p>	<p>SPM</p>  <p>Support en bois</p>
--	--	---	--

Pieds

 <p>PID - Pied en inox double</p> <p>Hauter-8 Hauter-16</p>	 <p>F/45 F/60</p> <table border="0"> <tr> <td>X</td> <td>X</td> </tr> <tr> <td>X</td> <td>X</td> </tr> </table>	X	X	X	X	 <p>PSD - Pied support séparateurs</p> <p>Hauter-8 Hauter-16</p>	 <p>PFA - 70</p> <p>Pied en aluminium</p>	 <p>PFB - 70</p> <p>Pieds en bois pour adultes</p>	 <p>PFB - 56</p> <p>Pieds en bois pour enfants</p>
X	X								
X	X								

 <p>R - Roulettes</p> <p>Hauter-10.5(50 Kg) Hauter-13.5(70 Kg)</p>	 <p>PAC - Passage câbles</p>	 <p>CEN - Ensemble de prises</p> <p>31,7 x 15,5 x 7</p> <p>Avec 3 prises Schuco et 2 espaces pour connexion de voix et data, sans inclure.</p>
--	--	---